

RAIN BIRD®

Контроллер WP-1

Инструкция

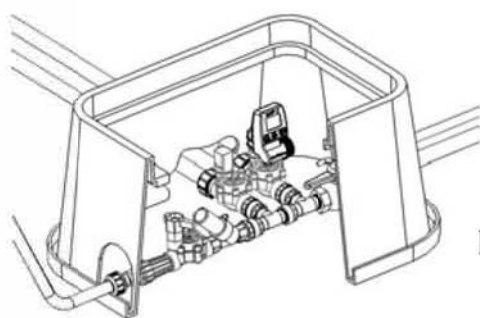

ИЛИ

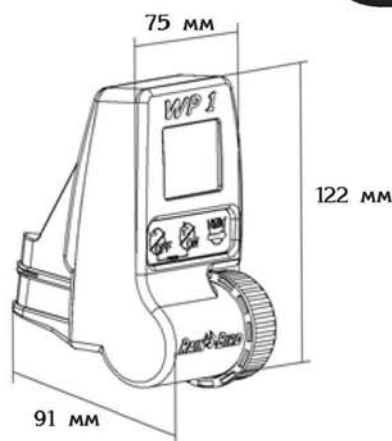

GB

См. схему соединений

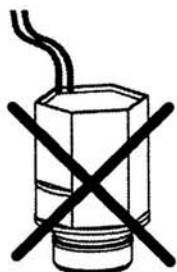

24
ВОЛЬТА

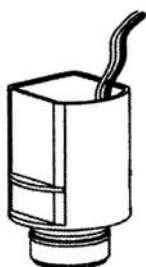

Соленоид
с
фиксацией
9В TBOS

Контроллер работает с 1 соленоидом с фиксацией Rain Bird TBOS.

Убедитесь, что все провода от контроллера к клапанам одобрены соответствующими стандартами для низковольтного использования в подземных условиях. Подберите необходимый типоразмер кабеля. Все соединения с клапанами и какие-либо срезки должны быть водонепроницаемыми. Используйте коннекторы Rain Bird Quick Connect "King": поставляемые с продуктом или коннекторы "DBR".

Важно:

Максимальное расстояние между контроллером и клапанами при применении кабеля 1,5 мм²: 30м.

СХЕМА ПОДКЛЮЧЕНИЯ К ЭЛЕКТРИЧЕСКИМ КЛАПАНАМ

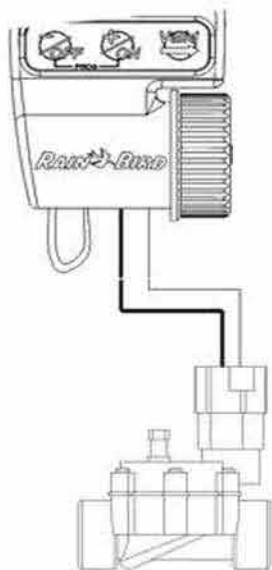

— Красный — Черный

Клапан должен быть оборудован соленоидом с фиксацией Rain Bird TBCS

СХЕМА ПОДКЛЮЧЕНИЯ К RSD-ВEx (ОПЦИОНАЛЬНО)

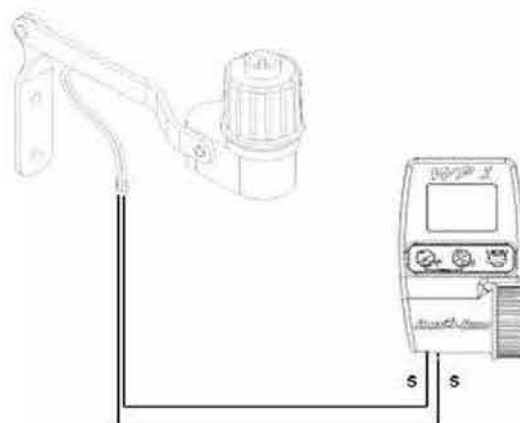

Активный сенсор дождя немедленно останавливает полив при дожде.

Примечание: При срабатывании сенсора на всех экранах появляется символ ☁️.

Программирование меню:



- 1/ Выбор режима отображения времени (AM/PM или 24 часа)
 2/ Выбор текущего года.
 3/ Установка даты
 4/ Установка времени
 5/ Установка дней полива
 6/ Установка продолжительности полива
 7/ Установка времени начала полива
 8/ Экран состояния контроллера

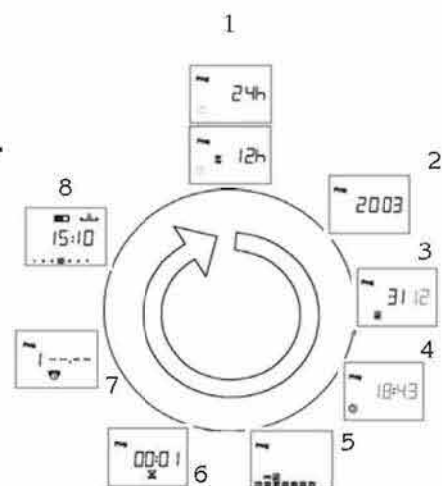

ОСНОВНОЕ МЕНЮ:

- ОПЦИОНАЛЬНЫЕ ВОЗМОЖНОСТИ:

- 1/ Экран состояния контроллера
 2/ Установка «дождевой задержки»
 3/ Бюджет воды
 4/ Ручной запуск
 5/ Включение/отключение системы

- МЕНЮ СОСТОЯНИЯ

- 6/ Состояние программирования графика
 7/ Состояние продолжительности полива
 8/ Время начала полива

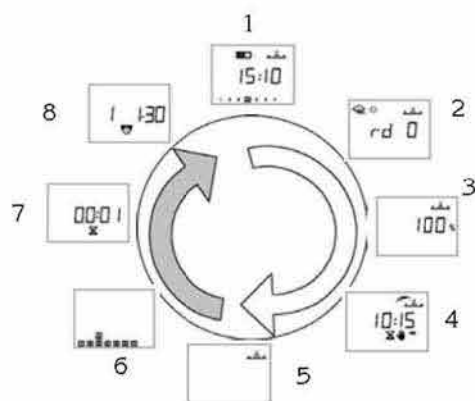

1 - ЗАПУСК:



Подключены 1 высококачественную 9В щелочную батарею (6AM6/6LR61). Varta или эквивалент.

Когда батарейка установлена, на экране появится:

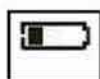
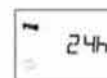

Важно: Данная иконка означает, что необходимо заменить батарейку. Используйте только высококачественные марки: Varta или эквивалент.

2 - МЕНЮ ПРОГРАММИРОВАНИЯ:

Контроллер WP1 имеет меню с защитой от перекрытия программных циклов. Доступ к меню осуществляется следующим образом:

- Подключение батареи
- Одновременное нажатие двух кнопок:   на экране состояния контроллера

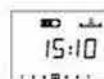

появится следующее:

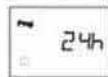

Примечание: Когда Вы попадаете в меню программирования, на экране появится символ "PROG".



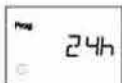

Важно: Для продления срока службы батареи, контроллер автоматически переходит в спящий режим, если в течение 1 минуты не нажата ни одна кнопка.

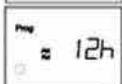

1/ Выбор режима отображения времени:

Используйте кнопки  и .



Нажмите кнопку  для подтверждения настройки и перехода к следующей функции.



2/ Установка текущего года. Пример: 2003

Используйте кнопки  и .

Нажмите кнопку  для подтверждения настройки и перехода к следующей функции.

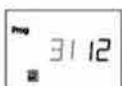

3/ Установка текущего месяца. Пример: 12=Декабрь

Используйте кнопки  и .

Нажмите кнопку  для подтверждения настройки и перехода к следующей функции.

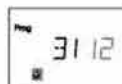



4/ Установка даты. Пример: 31 декабря

Используйте кнопки  и .

Нажмите кнопку  для подтверждения настройки и перехода к следующей функции.

5а/ Установка текущего времени в часах.





Используйте кнопки  и .

Нажмите кнопку  для подтверждения настройки и перехода к следующей функции.

5б/ Установка текущего времени в минутах



Используйте кнопки  и .

Нажмите кнопку  для подтверждения настройки и перехода к следующей функции.

6/ Установка дней полива

На экране отображается "СУС".



Используйте кнопки  и  для выбора календаря (цикла):

- 7-дневный цикл
- четное число / дата
- нечетное число / дата (с поливом или без 31 числа)
- пользовательский цикл: 1/ до 15 дней

Решите, какой календарь (цикл) Вам требуется, и следуйте соответствующим инструкциям.

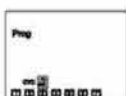

Нажмите кнопку  для подтверждения настройки и перехода к следующей функции. ("СУС" исчезнет)





6.1/ 7-дневный цикл



Используйте кнопку  для перемещения курсора по дням недели (от 1 до 7, 1 = Понедельник).

Используйте кнопки  и  для установки или отмены дней полива.

Кнопка  отменяет дни полива и исчезает квадратик. Для установки дня полива, поместите курсор на соответствующий номер дня и нажмите кнопку .

Нажмите кнопку  для подтверждения и перехода к Этапу 7.

Нажмите кнопку  для перехода к следующему программированию.

6.2/ Полив по четным дням





Нажмите кнопку  для подтверждения и перехода к Этапу 7.

Нажмите кнопку  для перехода к следующему программированию.

6.3/ Полив по нечетным дням без 31 числа





Нажмите кнопку  для подтверждения и перехода к Этапу 7.

Нажмите кнопку  для перехода к следующему программированию.

6.4/ Полив по нечетным дням с 31 числом



Нажмите кнопку  для подтверждения и перехода к Этапу 7.

Нажмите кнопку  для перехода к следующему программированию.

6.5/ Пользовательский цикл

а) Установка длины цикла (от 1 до 15 дней)

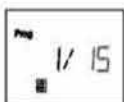

Используйте кнопки  и  для установки цикла: 15 дней, 14 дней и т.д.

Нажмите кнопку 

б) Установка текущего дня

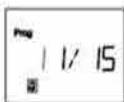

Используйте кнопки  и 

Нажмите кнопку  для подтверждения и перехода к Этапу 7.



7/ Установка длительности полива



Используйте кнопки  и  для установки длительности полива, от 1 минуты для 12 часов, с 1-минутными интервалами.

Время полива отображается в часах и минутах.



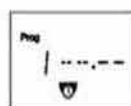

8/ Установка времени начала полива

Вы можете запускать цикл полива до 8 раз в день, если предпочитаете несколько коротких поливов.



Используйте кнопки  и  для установки времени первого запуска.

Затем нажмите кнопку  для перемещения ко времени следующего запуска. Повторите вышеописанную процедуру.

Примечание: Нет необходимости использовать все 8 запусков! Контроллер автоматически расставит время запуска в хронологическом порядке от 00:00 до 23:59. Для отмены времени запуска: Когда Вы видите время запуска, которое требуется отменить, зажмите кнопки  или , пока не появится следующий экран:

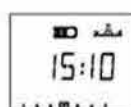
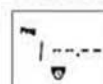



9/ Окно состояния контроллера

Теперь Вы завершили все программирование для автоматического полива. В будущем, этот экран появится, когда Вы в первый раз нажмете любую кнопку при пустом экране.

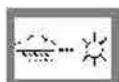
Далее идут опциональные функции. Нажмите кнопку 



10/ Установка дождевой задержки

Вы можете задерживать полив от 1 до 15 дней во время дождливой погоды. Нажмите  или  для осуществления настройки.

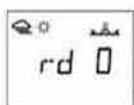

На всех экранах появится символ  или .

Каждый день контроллер рассчитывает число дней, оставшихся до возобновления нормальных графиков полива автоматическими программами полива. Перезапуск автоматический.



Примечание: для отмены дождевой задержки, зайдите на экран и сбросьте количество дней до 0. Помните, что невозможно вручную запустить полив во время дождевой задержки.



11/ Бюджет воды

Контроллер имеет функцию бюджета воды, используемую для настройки времени полива от 0 до 200% без повторной настройки времени работы. Значение 100% означает, что станция будет работать в соответствии со своим запрограммированным временем полива. Функция бюджета воды может быть полезна для сокращения полива во время холодных зимних месяцев или для повышения объема полива во время периодов повышенной жары.



Используйте кнопки  и  для повышения или понижения значения времени полива с 10% интервалами.

Пример: «80» на экране означает, что Вы сократили время полива на 20%. Изначальная продолжительность в 10 минут, которая была запрограммирована ранее, сократится до 8 минут. Повышенное или пониженное время полива не будет отображаться на экране. Тем не менее, экран состояния контроллера отображает символ %, чтобы обозначить использование функции бюджета воды.

Для отключения бюджета воды, вызовите отображение % и установите значение на 100.





12/ Ручной запуск

2 шага:



а) Установите настраиваемое отсчитываемое назад время работы

По умолчанию, контроллер WPI отображает запрограммированное время полива.

Если необходимо изменить данное время полива, используйте кнопки  и .

Затем нажмите кнопку .

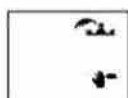

в) Ручной запуск

Затем нажмите , запустится полив.



Если требуется остановить полив до окончания запрограммированного времени,

нажмите кнопку .

13/ Включение/выключение системы



Режим по умолчанию «Вкл.», он позволяет осуществление полива по умолчанию. Можно предотвратить полив (выключение при дождливой погоде) без изменения запланированных программ полива. Войдите в экран с мелькающим крестом на спринклере. Для предотвращения полива, нажмите . Крест перестанет мигать.

Если Вы перемещаетесь по меню путем нажатия кнопки , Вы увидите, что немигающий крест присутствует на всех экранах. Не будет происходить полив, ни автоматический, ни ручной. Для возврата к режиму полива, нажимайте кнопку .

пока не появится мелькающий крест на экране выше.

Теперь нажмите кнопку . Крест пропадет